

# Mono 6

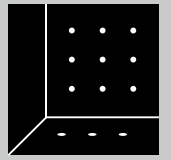

10 mm





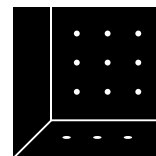

# Mono 6

モノ6

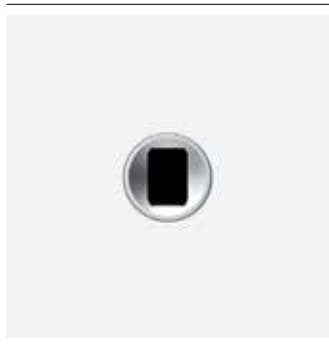

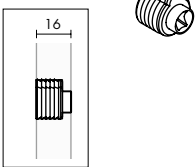
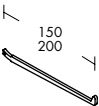
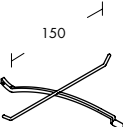
	<b>Mono 6 holder set</b> for wooden panels Mono 6 ホルダーセット 木パネル用(10個セット)	<b>Hook straight 6 mm</b> Mono 6 フック	<b>Eyewear holder</b> Mono 6 メガネフック
姿図			
特長	 <p>最大積載質量=1kg (ホルダー1個につき)</p> <p>❶ 組み立ての際は施工マニュアルをお読みください。</p>	 <p>最大積載質量=1kg</p>	 <p>最大積載質量=0.5kg</p>
製品コードNO 製品の素材、仕上げについては1ページをご参照ください。	silver シルバー 321-845.05 <b>1VM61P-YA05</b> black ブラック 321-845.08 <b>1VM61P-YA08</b> 10個セットです。	silver mat シルバーマット 150 mm 361-302.48 <b>1VM6AA-YA48</b> 200 mm 361-303.48 <b>1VM6AB-YA48</b> black steel duro 黒 150 mm 361-302.26 <b>1VM6AA-YA26</b> 200 mm 361-303.26 <b>1VM6AB-YA26</b>	silver mat シルバーマット 361-307.48 <b>1VM6AD-YA48</b>

**Bracket**

for plexiglass shelf 5 mm

Mono 6 アクリル棚5mm用  
ブラケット

最大積載質量=1kg

☎ 図番:アクリル棚5mm  
389-970silver mat シルバーマット  
361-340.48 **1VM6AE-YA48**black steel duro 黒  
361-340.26 **1VM6AE-YA26**棚1枚につき、ブラケットは  
2本以上必要です。

# Mono 6

## 施工マニュアル

各シリーズの選定および設定は、陳列する商品の積載質量に合わせてお選びください。

❶ 積載質量に関する注意事項を守り、壁面ユニット/什器の下地材とその固定金具が、予測される負荷を支えるのに必要な能力を備えていることを、必ず確認してください。

自立型什器の設置に関しては、アタッチメントを使用した場合でも、十分な安定性を備えていることを必ず確認してください。

### Mono 6取り付け寸法

Mono 6ホルダー寸法図

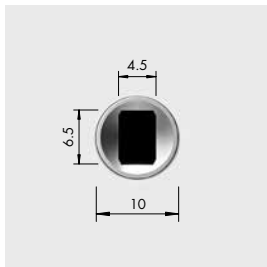

木パネル取り付け穴寸法  
木パネル: 16~19mm

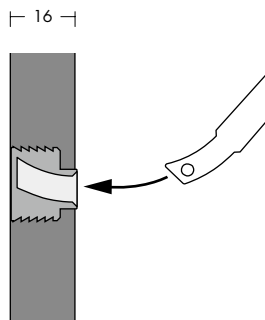
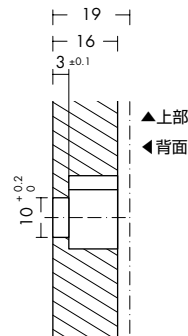
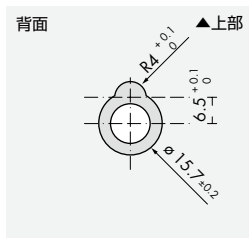

### 取り付け方法

ゴムハンマーを使用してMono6ホルダーをパネルの背面に取り付けます。  
取り付けの際、パネル前面にあて木などを敷くようにしてください。

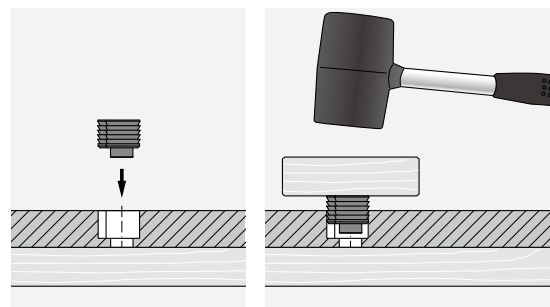

### アタッチメントの取り付け方法

アタッチメントはホルダーの中できちんと固定されるまで差し込んでください。  
アタッチメントは商品を陳列していない場合、1.5° 上向きに設置されます。

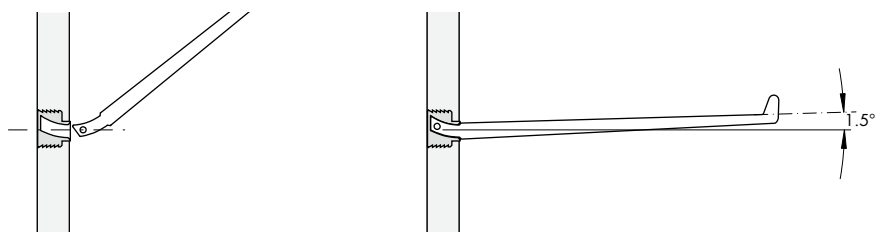

**取り付け方法**

一番上のホルダーの上部には、アタッチメントを取り付けるために、最低150mmの空間が必要です。

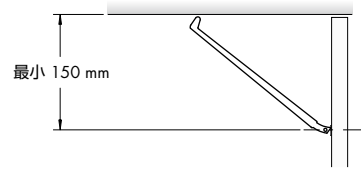

**積載質量**

表示されている最大積載質量は、常にアタッチメントと商品の合計質量を基にしています。

アタッチメントの長さが長くなると積載可能質量が減少することに注意してください。

アタッチメントを傾斜させると負荷が増えることに注意してください。積載する商品の質量が異なると、商品のディスプレイ全体に歪みが生じます。

**最大積載質量**

ホルダー	1 kg
フック	1 kg
メガネフック	0.5kg
ブラケット	1 kg

製品マニュアルに掲載されている積載質量も遵守してください。