

REGAS

オフィスデスク [リーガス]



okamura

さあ、
前を向いて
働こう。

Look forward to your work

デスクでノートPCを使うときや、ものを書くときに
うつむきがちなり、首や肩が疲れていませんか？
オカムラの「REGAS (リーガス)」は、天板を傾斜することで、
視線が上がり姿勢を改善。
さらに上下昇降を取り入れ、時々立って働くことで、
身体への好ましい影響や働くリズムも生みだします。
天板を傾けて、視線を上げて、心も身体もイキイキと。
新しい働き方、はじめてみませんか。

「天板傾斜」と「上下昇降」。オカムラ は、働く姿勢をずっと考えてきました。

2006

Cruise & Atlas

天板傾斜で
PC作業を快適に

PC作業に最適な後傾姿勢をつくる「クルーズ&アトラス」。デスクトップPCなどによる長時間作業の負担を軽減。



2015

Swift

上下昇降で
健康と効率をアップ

上下昇降機能により座位・立位に対応する「スイフト」。作業内容により最適な姿勢を選択。



オカムラでは、5つの働く姿勢を提案しています。
身体への負担を減らし快適に働くためには、「作業内容に合わせて姿勢を変えること」「長いあいだ同じ姿勢をとらないこと」が大切です。
「リーガス」は、ノートPCやタブレットPCを使った作業に適した天板傾斜と、立ち座りで姿勢に変化をもたらす上下昇降の2つの機能を備えています。

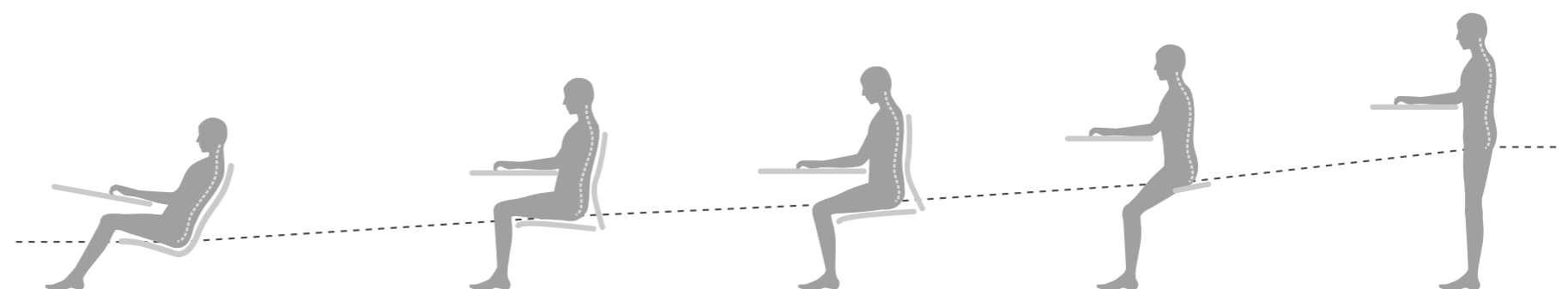
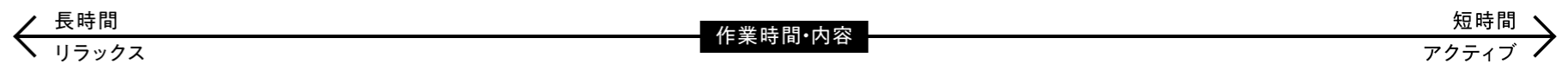

1 Rear Tilt
後傾

背もたれに寄りかかることで視線が自然と正面を向き、リラックスしながら集中しやすい姿勢。

2 Standard
基本

背もたれに背中とお尻をつけ、膝が直角に曲がり、足裏が床に接地した状態の基本姿勢。

3 Forward
前傾

骨盤角度が立位に近づき、腰の負担や腹部の圧迫を軽減。前のめりになるのを防ぐ姿勢。

4 Perching
半立位

座位と立位の間。腰の筋肉への無駄な緊張がかからず、椎間板への負担が少ない姿勢。

5 Standing
立位

短時間集中で行う効率的な作業に最適。疲労軽減や気分転換につながる立ち姿勢。



【参考文献】
The Posture
はたらく姿勢を考える



オフィス環境と働く人の姿勢と健康について、オカムラの知見をまとめた一冊。

傾斜を生かした最適な姿勢で より健康的に、より深い集中を。

ノートPCやタブレットPCを使う際にデスクの天板を傾斜することで、働く人にとってメリットがうまれます。

視線が上向き、姿勢が楽になる

天板傾斜を使用することにより、上半身が自然と立つことで楽な姿勢になり、好ましい姿勢を維持しやすくなります。



首への負担が軽減

水平な天板と比べて、「首の負担が少なくなる」、「自然と椅子の背を傾けた姿勢になる」などの声がありました。天板が傾斜することで頭部の位置が体幹の真上にくるため、一部にかかる負担を分散できます。

多くの人が天板傾斜のメリットを感じています

開発時の評価実験結果(2020年オカムラ調べ、N=51)

画面が見やすくなる

天板が傾斜することで、画面の位置と視線の高さが合うようになり、画面が見やすくなります。

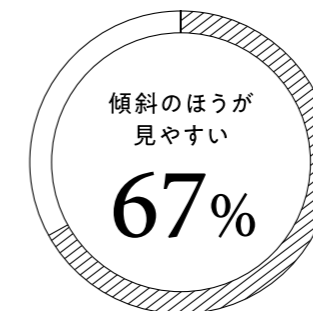

キーボード・入力作業
(ノートPC)

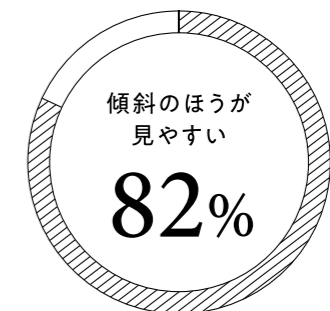

ペン・入力作業
(タブレットPC)

操作がしやすくなる

姿勢が安定することで、キーボード入力やタブレットPCを使ったペン入力作業などの操作もスムーズに。傾斜角7.9~12.7°が最適な角度という結果が出ました。

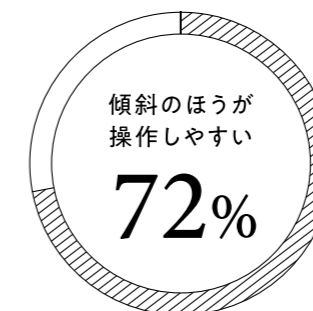

キーボード・入力作業
(ノートPC)

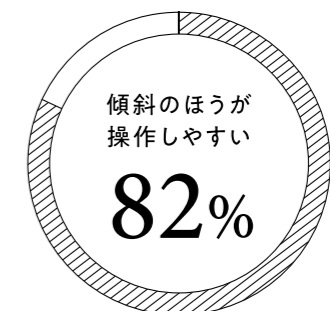

ペン・入力作業
(タブレットPC)

この「角度」と「高さ」が、
新しい働き方のカタチ。

座り姿勢から立ち姿勢まで、幅広い姿勢に1台で対応。
「天板傾斜」と「上下昇降」の機能によって、
作業内容に合ったポジションに切り替えられます。

Up and Down

上下昇降

デスクの高さを変えることで、座り姿勢から立ち姿勢まで、
作業内容に合わせた幅広い姿勢を実現。効率的かつ健康的な働き方を促進します。

670~1250mm



Flat

水平天板

手元近くには筆記用具やカップなど、
奥側にはタスクライトやモニター、
ファイルボックスなどを置くことができます。
変化の多い個人ワークを快適に支えます。

0~15°

Tilt

天板傾斜

デスクの天板角度を調節できることで、
ノートPC作業や筆記作業など、
それぞれのシーンで最適な姿勢にアジャストします。

Scene 1

ノートPC作業



画面が見やすく、キーボードが打ちやすい姿勢で快適に



天板を傾斜させることで、ノートPC作業時に約7割の人が画面が見やすく、操作しやすくなったと答えています。



メイン天板は、天板裏のレバーで簡単に、角度0~15°の範囲で無段階調整できます。マウスが滑りにくく、天板傾斜時にも落下を防ぐ、デスクマットもオプションをご用意しています。(18ページ参照)



天板に配線孔が付いているため、電源へのアクセスが簡単で、机上面をスッキリ使うことができます。ノートPCやモニターの配線類は天板下のダクトに収納することができます。

Scene 2

筆記作業



背もたれに寄りかかった
基本姿勢で身体への負担を軽減



天板を傾斜させることで、約8割の人が書きやすくなったと答えています。
タブレットPCを用いたペン入力はもちろん、紙への筆記作業にも適しています。



メイン天板を傾斜させているときにも、筆記用具やカップなどを置くことができます。書類を脇に重ねておくこともできるため、メイン天板はいつでもスッキリ、天板傾斜を邪魔しません。



電動上下昇降機能で、多様な体格のワーカーにフィットします。好みや作業シーンに応じて高さの調整が可能です。

Scene 3

閲覧作業



立ち姿勢を取り入れて、働き方をフレキシブルに



パソコンを使ったウェブブラウジングや、タブレットPCを使った資料のチェックも快適です。



向かいの視界を遮る屋根付きのルーフパネル仕様を展開。適度なこもり感は、集中作業にも適しており、情報のインプットや、個人作業の質を高めます。



奥側の水平天板にはファイルボックスや、タスクライト、モニターも設置することができます。資料の閲覧やブラウジングをより快適にサポートします。

いま求められる、柔軟な働く環境づくりに対応。



Center office

作業内容に応じて最適な姿勢をとることで、身体への負担が少なく快適に作業することができます。
時間や場所を自由に選びながら働く ABW など、多様な働き方にも適したデスクです。



Home

在宅ワークでも、より活動的に働くことができます。
定期的に立ち姿勢を取り入れることで気分転換ができ、健康的に働くことができます。



Shared office

限られたスペースの中でも多様な姿勢に対応できるため、長時間の集中作業にも適しています。
天板を傾斜させることで、自分の働きやすい姿勢で効率的に働くことができます。

Line up

L型水平天板タイプ 1200/1400W×800D

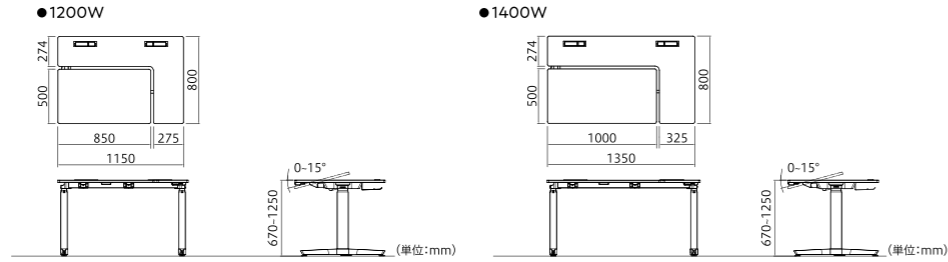

U型水平天板タイプ 1600/1800W×800D

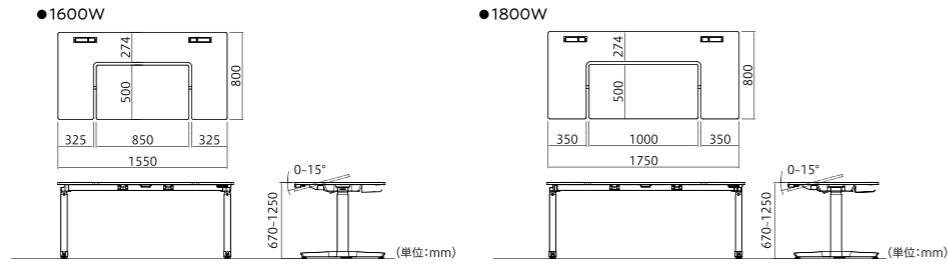

ルーフパネル仕様 1200/1400W

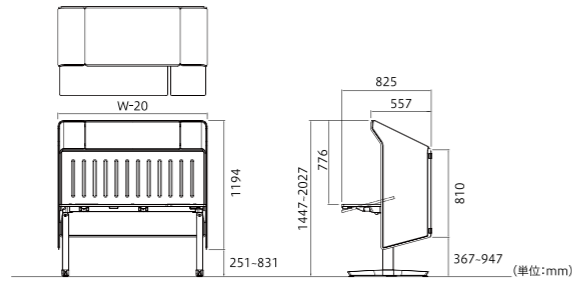

Color

デスク天板カラー

●メラミン天板

- MG07 ホワイト 抗菌
- MK74 ブラック 抗菌

●メラミン天板(ブライスウッド)

- MX51 ブライスウッド ライト
- MX52 ブライスウッド ミディアム
- MX53 ブライスウッド ダーク

●メラミン天板(ティンバーウッド)

- MW74 ビンテージ エルム
- MW71 チョークド エルム
- MW72 ソーン オーク
- MW73 ラスティック パイン

マークレス は手痕が付きにくく、拭き取りやすい高機能メラミンを使用しています。

脚カラー

●塗装

- ZF97 ホワイト
- ZF95 ブラック

ルーフパネルカラー

- FJY2 ライトグレー

●フェルト

- FJY2 ライトグレー

デスクトップパネルカラー

●フェルト

- FJY0 ベージュ
- FJY1 ダークブラウン
- FJY2 ライトグレー
- FJY3 グレー
- FJY4 ダークグレー
- FJY5 インディゴ
- FJY6 セージ
- FJY7 グリーン
- FJY8 イエロー
- FJY9 オレンジレッド

●クロス(インターロック)

- FXT2 ベージュ
- FXT3 ダークブラウン
- FXT1 グレー
- FXT0 ダークグレー
- FXT4 インディゴ
- FXT9 セージ
- FXT5 ダークグリーン
- FXT7 イエロー
- FXT6 テラコッタ
- FXT8 ベールピンク

●クロス(ASニット)

- F024 バニラ
- F025 マッシュルーム
- F013 ブラックベリー
- F007 ハックルベリー
- F029 インディゴ
- F002 セージ
- F015 グレープ
- F027 カモミール
- F010 パンプキン

Option

デスクトップパネル ストレートタイプ

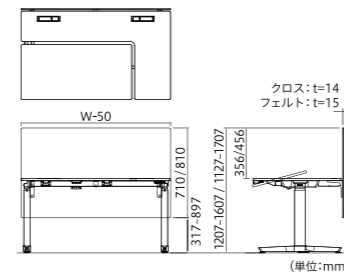

デスクトップパネル ラウンドタイプ

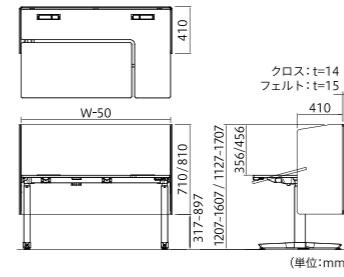

ケーブルガイド

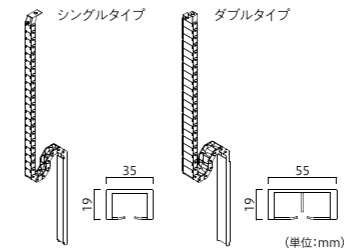

上下昇降デスク用ワゴン

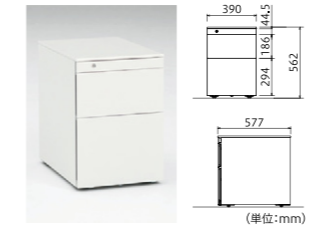

ライブスワゴン(ロータイプ)

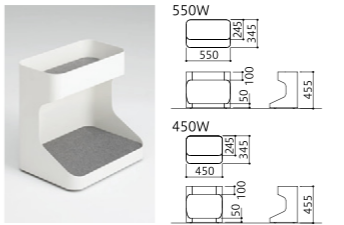

※他にもワゴンの品揃えがございます。写真はサイド把手シンダー錠タイプです。

フェルトケース

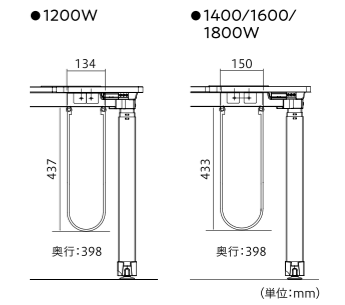

デスクトップシェルフ

1000/1200/1400/1500/1600/1800W

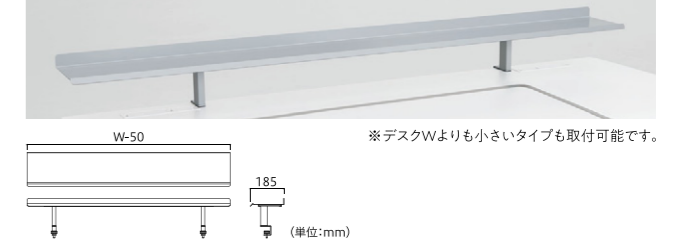

※デスクWよりも小さいタイプも取付可能です。

スマートアーム



対向連結材

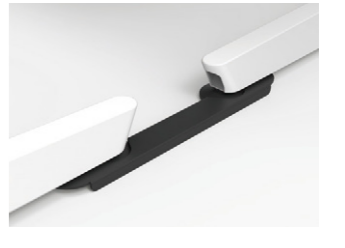

※デュアルモニターにも対応します。

デスクマット(軟質塩ビ)



※抗菌・静電気防止・非転写仕様です。

「動く姿勢の変化」をアシストするスマートフォンアプリ「Posture」

Posture (ポスチャー) は、オプションのBluetoothユニットを接続することで利用できるスマートフォンアプリです。動く姿勢の変化をアシストし、立ち過ぎや座り過ぎによる身体への負担を軽減することで、より快適で健康的なワークスタイルを実現します。

Posture用 Bluetoothユニット



立ち座り履歴の見える化

どれだけ立ちどれだけ座って仕事したのかをグラフ化し、1日単位で振り返ることができます。立ち姿勢を増やすほど消費カロリーが増えるため、姿勢変化に対するモチベーションアップにつながります。

目標設定とアラート機能

立つ時間と回数を目撃設定することができます。使い始めは目標を低めに設定し、少しずつ増やしていくなど、一人一人に合わせた設定が可能です。立ち過ぎや座り過ぎの際にはアラートを発し、適度な姿勢変化を促します。

天板高さを手元でコントロール

トップ画面にてupボタンまたはdownボタンを押すと天板を昇降させられます。またメモリー機能を使用すれば、好みの高さにピッタリ合うように昇降させることができます。



トップ画面

メモリー機能画面



Posture動作環境
対応端末: iPhone (6以降に発売されたモデル) / iPad / iPad mini
対応OS: iOS9.0以降
通信方式: Bluetooth

※Postureは、Bluetoothユニットにてデータの送受信を行います。Posture単体では使用できません。すでにREGASをご使用中でBluetoothユニットのみを追加購入される場合は担当者までお問合せください。※端末対応の仕様変更に伴い、アプリの仕様を変更する場合があります。

カタログの記載について

- 本冊子は「業務用製品カタログ」のため、税抜き価格表示となっております。
- 価格は、メーカー希望小売価格です。配送費、施工費は含まれておりません。
- 記載の寸法表示は、mm(ミリメートル)で表しています。
- 諸銘の事情により、価格・仕様・寸法・カラーなどを予告なく変更する場合があります。
- 現品とカタログの掲載製品の色は、印刷のため多少相違がありますのでご了承ください。



グリーン購入法
基準適合製品

●本カタログには、グリーン購入法適合製品が掲載されております。

このマークは、一般社団法人日本オフィス家具協会(JOIFA)が【国等による環境物品等の調達に関する法律(グリーン購入法)】の普及と識別を目的として制定した統一マークです。マークは、JOIFA会員企業の製品でグリーン購入法に適合していることを示し本マークで表記された製品の紹介文字等は緑色で示しております。なお、グリーン購入法適合製品のうち木質材を使用した製品に関しては、ご要望に応じて合法性等の証明書をご提示致します。

■適合している製品は
製品コードを緑色で表示。
1234BC-FT□□

■非適合製品は
製品コードに*を付けて表示。
1234BC-FT□□*

■対象外製品は製品コードを
黒色で表示。
1234BC-FT□□



●本カタログには、オカムラグリーンウェーブ製品が掲載されております。
自然環境保護・リサイクル推進の観点からオカムラが独自に環境保全に役立つ製品として推奨するもの。

▲オカムラ製品のご使用にあたり

- 厳しい品質検査を終えた製品をお届けしていますが、万一製品に不具合が生じた場合はご連絡ください。確実な対応をさせていただくとともに、今後の製品開発や再発防止に反映させていただきます。
- 什器のご使用にあたっては、必ず取扱説明書をよくお読みの上、正しくお使いください。また、取扱説明書は大切に保管してください。
- お客様により安全にお使いいただくために、必要に応じて製品への警告ラベルを貼付しています。ご使用前に内容をご理解の上、正しくお使いください。
- カタログ・説明書・ラベル等に表記してある最大積載質量を超える物を載せないでください。
- 解体・施工に関する作業は、担当者までお申し付けください。
- 不要となった製品の廃棄は、法令によりお客様が適切に処理する責任があります。廃棄の際は法令に従った適切な廃棄処理をお願い致します。ご不明な点はご相談ください。

オフィス家具製品の安全性と保証期間

JOIFA308

一般社団法人 日本オフィス家具協会 会員番号
このラベルが貼付された製品は、オカムラ製であることを意味しております。

弊社は一般社団法人日本オフィス家具協会(JOIFA)の「オフィス家具—製品安全基準のガイドライン」に基づいた安全な製品を提供しております。この製品の保証期間は、特別な定めある場合以外、通常の状態で使用された場合の3つの種別ごとに(お客様ご購入の日から)1年・2年・3年としております。今後とも弊社はより一層製品の品質・安全に留意してまいります。弊社製品をこれからもご愛用ください。

	不具合箇所・現象の例	保証期間
外観・表面仕上	塗装及び樹脂部分の変・褪色、レーザーロスの磨耗	1年
機構部・可動部	引出し・スライド機構・扉の開閉・錠前・昇降機構の故障	2年
構造体	強度・構造体に係わる破損	3年

※上記保証期間は、一般オフィスにおいて、通常の執務状態(1日8時間程度)でご使用いただいた場合を想定して定めたものです。24時間、年中無休での業務や、これに準ずる過酷なご使用をされること(消防・警察・鉄道・各業種の監視室・警備室・新聞社・TV局・学生寮・病院等)での保証期間ではございません。ご理解の程をお願い致します。家具の無償保証は一般的に、通常の補修(メンテナンス)が行われていることが前提となります。例えば長期に亘るご使用では、可動部材の摩耗・劣化が進むことにより収納やロッカー類の扉のガタつきが発生したり、事務用椅子のキャスター(車輪)では故障して本来の機能が果たせなくなりますので、保証期間終了後は早めの点検修理を弊社にご用命ください。保証期間終了後の点検・修理責任は、製品を所有される方にあります。尚、このカタログに掲載されている製品の中で、オフィス家具に該当しない製品は、[JOIFA]の定めた保証期間と異なる場合があります。詳しくは担当者へご確認下さい。また、保証期間内であっても、以下の場合は有料での対応となりますのでご了承ください。

- 購入履歴(購入年月日・購入者名・販売店名)を提示いただけない場合
- 弊社発行の取扱説明書・商品貼付ラベル等に従って使用されていない製品の故障または破損
- 中古品・譲渡品・個人売買品の故障または破損
- 消耗品(電池・電球・バッテリー・キャスター・脚端及びフェルト・肘パッド等)
- 異常な環境下(高温・多湿・著しい温度変化等)での使用、保管による故障または破損
- 天然材料(木・革・その他)における色目・木目・節・しわ・傷等の質感の違い
- 表面素材(張地・樹脂・塗装・その他)における色目・縫い・光沢等の質感の違い
- 弊社に真のない外部要因(天災地変・火災・異常電圧等)に起因する故障及び破損
- 通常使用により生じた摩損による変色・褪色・異音・変形・錆・カビの発生等
- 使用時の手垢・埃等の汚れによる仕上げ表面の変化
- 納品後の移動・運搬による故障または破損
- 可動部の動作音(椅子のリクライニング等)
- 日本国以外で使用する場合

JOIFA標準使用期間について

消費生活用製品安全法が改正され特定の製品には「設計標準使用期間」の表示が義務づけられました。オフィス家具は対象ではありませんがJOIFAでは経年劣化による事故を防止し安全にお使いいただくため「JOIFA標準使用期間」を設定致しました。該当製品には構造部分の経年劣化が予測される年数をラベルで表示し注意喚起致しますのでご理解いただけますようお願い申し上げます。また、ローテーションなど、製品により異なる場合がありますので、詳しくはお問い合わせください。品目別「JOIFA標準使用期間」は下表のとおりです。

机	10年	非回転椅子	8年	手動式移動棚	8年
机(可動部のあるもの)	8年	固定椅子(脚が木製)	5年	教室用家具—机	8年
テーブル	10年	折りたたみ椅子	5年	教室用家具—椅子	8年
テーブル(可動部のあるもの)	8年	収納家具(除・電装、木製)	10年	金庫	20年
折りたたみテーブル	8年	収納家具(引き出し付)	8年	ボード類(除・電子黒板)	10年
回転椅子	8年	棚(固定式)	10年	ボード類(自立式)	5年

※JOIFA標準使用期間は耐用年数、保証期間ではありません。尚、摩耗が想定される机、収納などのレール、錠や、学校用家具の机・椅子等の木質部材は消耗品として、JOIFA標準使用期間から除外されます。

okamura

「よい品は結局おトクです」をモットーに、製品づくりをしています。

ホームページアドレス <https://www.okamura.co.jp/>

お問い合わせ・ご相談は
お客様相談室へ

フリーダイヤル **0120-81-9060**
受付時間 9:00~17:00 (土・日・祝日を除く)

株式会社オカムラ

Special website

https://www.okamura.co.jp/product/desk_table/regas/sp/



お問い合わせ・ご相談は、下記へ

2020年11月 発行

オフィス製品部 YOCD31-0N1 P.TG '20-11