

保証の明細

保証する項目について

この製品の保証期間は、一般社団法人日本オフィス家具協会(JOIFA)の「オフィス家具 - 製品安全基準のガイドライン」に基づいております。特別な定めがある場合以外、通常の状態で使用された場合、3つの種別ごとに(お客様ご購入の日から)1年・2年・8年としております。

外観・表面仕上げ	塗装および樹脂部品の変・褪色、背座の張り地及びレザー・クロスの摩耗	1年
機構部・可動部	引出し・スライド機構、扉の開閉、錠前、昇降機構等の故障	2年
構造体	強度・構造体にかかわる破損	8年

注)上記の保証期間は、一般のオフィスにおいて、通常の執務状態(1日8時間程度)で使用した場合を想定して定めたもので、24時間、年中無休での業務や、これに準ずる過酷な使われ方をとする所(消防・警察・鉄道・各業種の監視室・警備室・新聞社・TV局・学生寮・病院等)での保証期間ではございません。

家具の無償保証は一般的に、通常の補修(メンテナンス)が行なわれていることが前提となります。

※保証期間中の製品不具合については、部品の交換等の修理にて対応させていただきます。

※保証期間経過後の修理は、有料にて承ります。

(経過後の点検・修理は、製品を保有される方に実施責任があります。)

※保証期間内でも、次の場合は有料となります。

- ・購入履歴(購入年月日・購入者名・販売店名)を提示いただけない場合。
- ・弊社発行の取扱説明書・商品添付ラベル等に従って使用されていない製品の故障または破損。
- ・使用方法において、お客様の過失が認められる場合。
- ・中古品・譲渡品・個人売買品、及び購入日、購入先が不明な商品の故障または破損。
- ・消耗品(キャスター・肘パッド脚端及びフェルト・電池・電球・バッテリー等)
- ・異常な環境下(高温・多湿・著しい温度変化等)での使用、保管による故障または破損。
- ・天然材料(木・革・その他)における色目、木目・節・しわ・傷等の質感の違い。
- ・弊社に責のない外部要因(天災地変・火災・異常電圧等)に起因する故障及び破損。
- ・通常使用により生じる接触や摩耗による変色・褪色・異音・変形・キズ・錆・カビの発生等。
- ・使用時の手垢・埃等の汚れによる仕上げ表面の変化。
- ・納品後の移動・運搬による故障または破損。
- ・可動部の動作音(椅子のリクライニング等)。
- ・日本国以外で使用する場合。

修理用部品の保有期間について

製品の製造中止後5年間とさせていただきます。但し、単一部材で構成される製品や、適正な価格、納期でお客様に供給できない部品は、除外させていただきます。

JOIFA標準使用期間

日本オフィス家具協会(JOIFA)では、消費生活用製品安全法の主旨に合わせ、一定の使用条件で、安全上支障なくご使用できる期間として、自主的に「JOIFA標準使用期間」を設定しました。この期間は注意を喚起することが目的で、製品の無償保証期間ではありません。通常、JOIFA標準使用期間を過ぎると、摩耗や経年劣化による故障が増大することが考えられます。その場合には、点検・整備や部品交換で継続使用していただくか、ご使用に耐えない場合には、買い替えをお勧めさせていただく場合も有ります。

詳しくは、日本オフィス家具協会(JOIFA)ホームページを、ご覧ください。

<https://www.joifa.or.jp/>

製品の廃棄について

不要となった製品の廃棄は、法令によりお客様が適切に処理する責任があります。廃棄の際は、法令に従った適切な廃棄処理をお願いします。廃棄に関するご質問は、管轄する地方自治体に、お問い合わせください。

okamura

株式会社オカムラ

横浜市西区北幸 1-4-1 天理ビル

<https://okamura.co.jp>

修理に関するご用命は

オカムラサポートアンドサービス

フリーダイヤル ☎ 0120-448-105

受付時間 24H 受付 (無休)

お問い合わせの際、あらかじめ製品番号をご確認いただくと、ご案内がスムーズです。

製品に関するご質問は

お客様相談室

フリーダイヤル ☎ 0120-81-9060

受付時間 9:00-17:00 (土・日・祝日を除く)

G1D223 / 2021-07



STRIKER

ストライカー SEATING EX

取扱説明書

このたびはオカムラ製品(ストライカー シーティング EX)をお買い上げいただきましてありがとうございます。本書は(ストライカー シーティング EX)を正しくご使用いただくためのガイドブックです。ご使用前に本書をよくお読みになり、内容をご理解された上でご使用くださいますようお願いいたします。また後日、参照できるように保管していただくようお願いいたします。

安全にお使いいただくために	1P
設置の際のお願い	2P
各部の名称と外形寸法	3P
ご使用方法	4~7P
部品の交換について	8P
主な材質と表面加工	8P
「故障かな?」と思う前にご確認ください	8~9P
未永くお使いいただくためのお願い	10P
保証の明細	裏表紙
製品の廃棄について	裏表紙

okamura

安全にお使いいただくために(必ずお守りください)

〈絵表示について〉

この取扱説明書および製品への表示では、製品を安全に正しくお使いいただき、あなたや他の人々への危害や財産への損害を未然に防止するために、色々な絵表示をしています。その表示と意味は次のようになっています。内容をよく理解してから本文をお読みください。



注意 この表示は、誤った取扱いをすると、傷害を負う可能性や、物的損害の発生が想定される内容を表しています。

⚠ 注意

●乱暴な取扱いや用途以外のご使用は避けてください。

荷物をのせて台車がわりにしますと、転倒等による事故や荷物の落下による危険性があります。また、イスの上で立ち上がったり、座面の前縁部や肘に腰掛けたりしないでください。転倒してケガをする恐れがあります。

●分解・修理について

特に、座の昇降装置(ガススプリング)には高圧ガスが封入されており、異常を発見された場合、お客様での分解、修理などは大変危険ですので、必ず弊社販売窓口にご連絡ください。

●改造について

お客様での改造は、故障や安全上問題となることがあります。その場合の責任は弊社として負いかねます。改造が必要な場合は事前に弊社販売窓口にご相談ください。

●座裏のリクライニング可動部のスキマには指や手をはさまれないようにご注意ください。

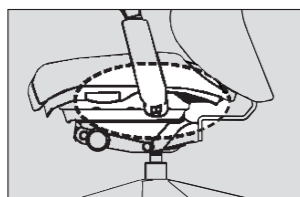

●アジャストアーム使用上の注意

アジャストアームの位置調節を行なう場合には、可動部のスキマやパッド部裏面に指や手、衣服等を挟まれないようにご注意ください。また、肘が確実に固定されていることを確認してからご使用ください。

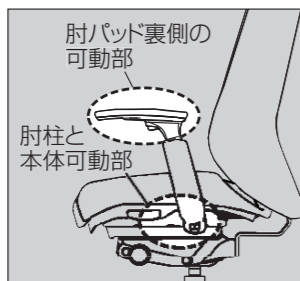

肘パッド裏面の可動部は、回転する際、手や指を挟む恐れがあるので、絶対に手や指を置かないでください。



●キャスターについて

●キャスターは消耗品です。キャスターの交換は、有料で行なっておりますので、弊社販売窓口までお問い合わせください。

●ウレタンキャスターは、加水分解やカビの繁殖、紫外線などの影響により経時変化を起こし、亀裂・剥離などの劣化が発生します。経時変化の早さはご使用の環境によって大きくばらつきますので、劣化がございましたら早めのキャスター交換を推奨致します。

●耐荷重について

試験想定体重	124kg
--------	-------

※使用者の体重を想定した強度試験に合格しています。

設置の際のお願い

下記事項をお守りにならなかった場合には、不具合が生じる場合があります。また、その場合の責任は弊社としては負いかねます。

屋内でのご使用をお願いいたします。

●屋外や水のかかるところ等では、反り・カビの発生など故障を引き起こす原因となりますので、使用しないでください。

高温や湿気、乾燥の著しい場所は、変形や変色、カビの原因となりますので避けてください。

●ストーブ・エアコンなどの熱や風が直接当たる場所は、変形や変色の原因となりますので避けてください。

直射日光の当たる場所は、変形や日焼けによる変色の原因となりますので避けてください。

●窓際などへ設置する場合は、常にカーテンやブラインドなどで直射日光を遮るようにしてください。

水平を保つように設置してください。

●設置するときは、必ず本体を水平に保つようにしてください。水平が保たれない状態で設置しますと、本体の歪み、可動部の不良の原因となります。

適切な換気の励行に関するお願い

- 購入当初は、化学物質の発散が多いことがあります。しばらくの間は、換気や通風を十分行なうようにしてください。
- 室内が著しく高温多湿となる場合(温度28°C、相対湿度50%超が目安)には、窓を閉め切らないようにしてください。

各部の名称と外形寸法



外形寸法(mm)			座面の高さ(mm)
幅	奥行き	高さ	
644	649(996)	1198-1348	432-532

作動範囲

ゲームの種類(8種類)に応じて、「3つのポジション」を確保できます。

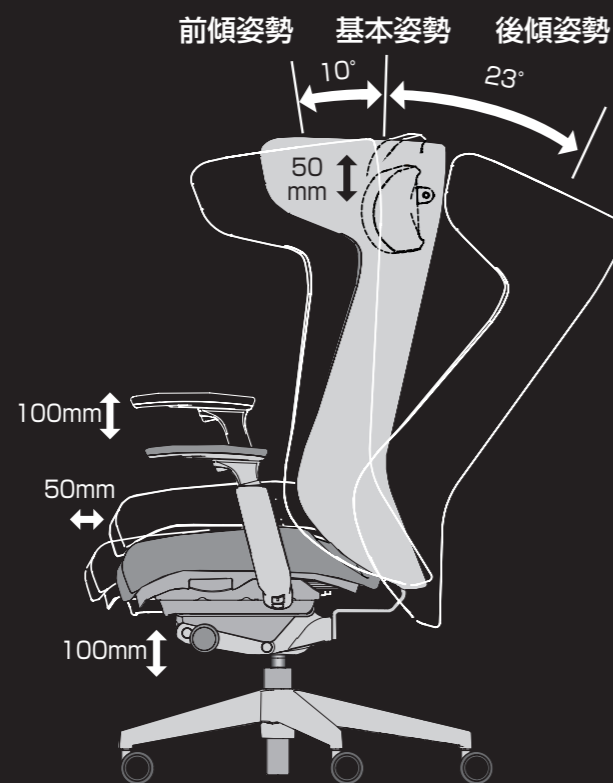

ご使用方法

■座の上下調節

座右下にある座上下調節レバーで調節できます。体重を掛けた状態でレバーを上を引けば座は下がり、レバーを離せば任意の位置で固定されます。座を上げる時は、レバーを上を引いて腰を軽く浮かせた状態で行なってください。

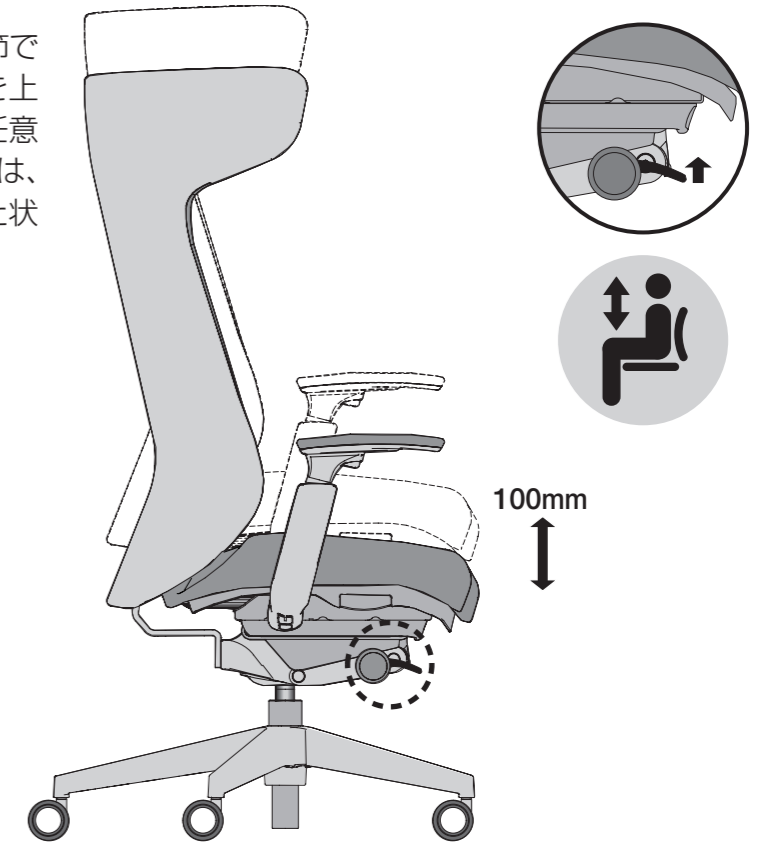

■座の奥行き調節

座右下にある座奥行き調節レバーの操作で、座が前後に50mmの範囲でスライドします。背と座前縁との距離を適正に保ち、膝裏の圧迫を軽減するとともに、腰部を確実にサポートします。



ご使用方法

■リクライニング固定/解除(5本脚)

座面左下のダイヤルにより、リクライニングの固定と解除が行なえます。ダイヤルが**A**の時は、前傾ポジションから後傾ポジションまで可動します。ダイヤルが**B**の時は、直立ポジションから後傾ポジションまで可動します。リクライニングの固定は、**A****B**それぞれのダイヤル位置から時計まわりに1つ回すと固定されます。リクライニングの固定を解除する場合は、ダイヤルを反時計まわりに1つ回し、背もたれに軽く寄り掛かってください。

※詳細は、下記の一覧表をご覧ください。

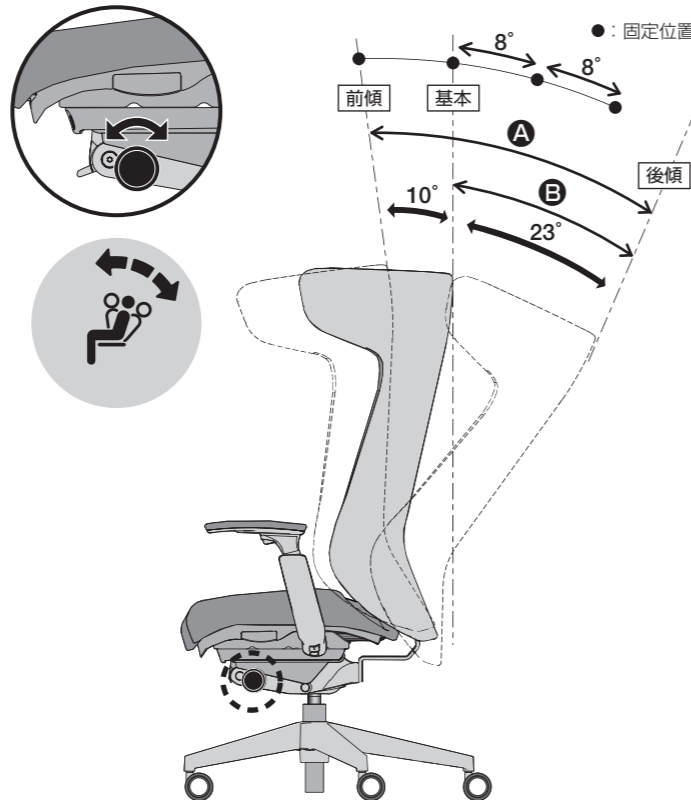

●ダイヤルの切り替えとリクライニングの固定/解除

ダイヤルは、**A****B****C**の3つの位置に切り替えられます。

ダイヤルの位置で機能が異なりますので、下記の表をご参照ください。

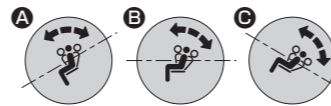

	前傾～後傾の範囲でリクライニング	基本～後傾の範囲でリクライニング
ダイヤル位置		
リクライニング可動範囲		
リクライニングの固定	前傾位置で固定 	基本～後傾の範囲で固定(3段階)
	右へ1つ回す	右へ1つ回す
リクライニングの固定を解除		
	ダイヤルを左へ1つ回した後に、背もたれに軽く寄り掛かってください。	

ご使用方法

●前傾ポジションから基本ポジションへの切り替え

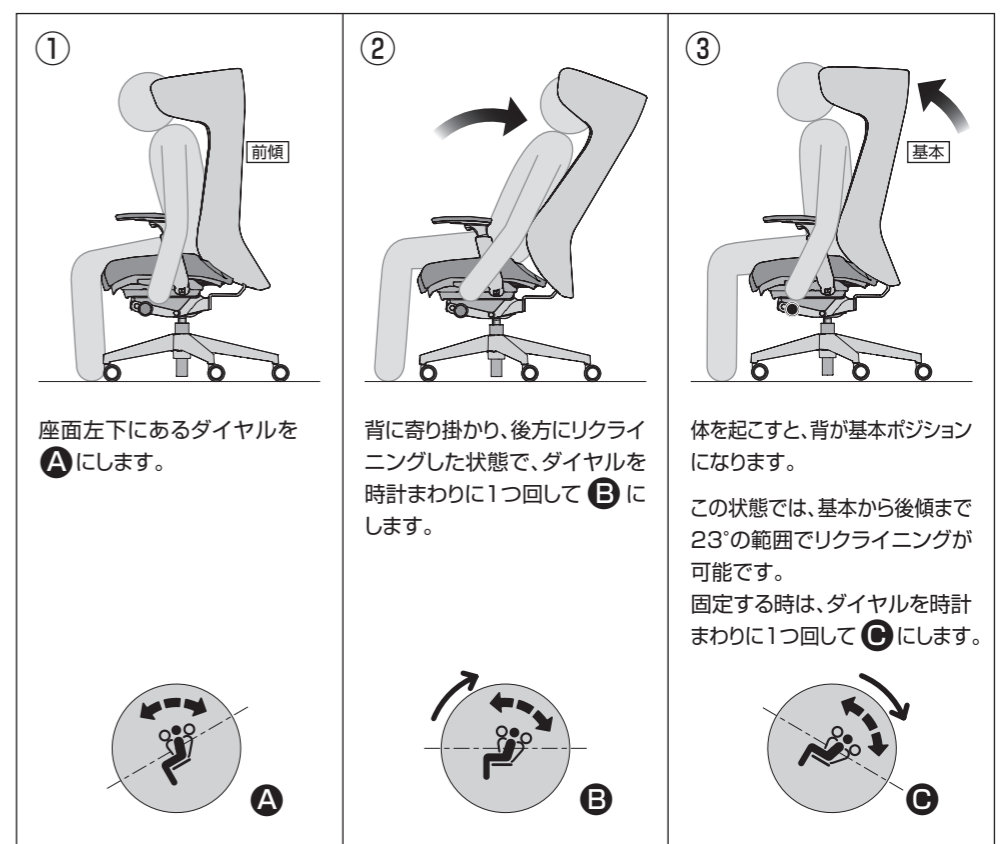

■リクライニングの強弱調節

座右下のリクライニング強弱調節ダイヤルにより、リクライニングの強弱調節ができます。

時計まわりに回すと、リクライニング時の背の反発力が強くなり、反時計まわりに回すと弱くなります。好みに合わせて調節してください。

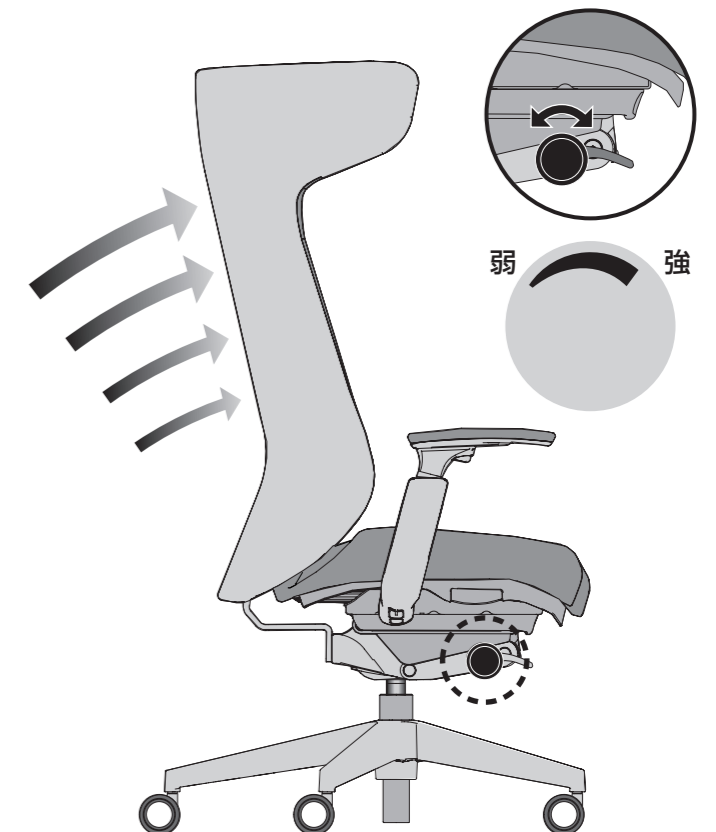

ご使用方法

■アジャストアームの上下・位置調節

肘パッド下にある上下調節ボタンを押すと、上下の固定が解除されます。肘の高さは上下に100mmの調節ができます。ボタンをはなせば固定されます。

肘パッドを持ち左右に回転させることで、角度の調節ができます(40°)。また、前後方向に50mm調節ができます。

⚠ 注意

調節後は確実に固定されているかを確認してからご使用ください。

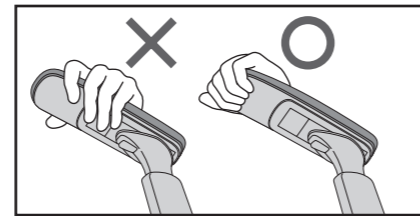
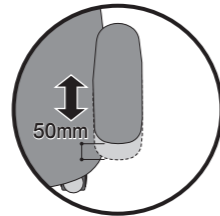
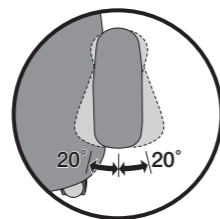

アジャストアームの回転は、必ずアームの先端を持って行ってください。

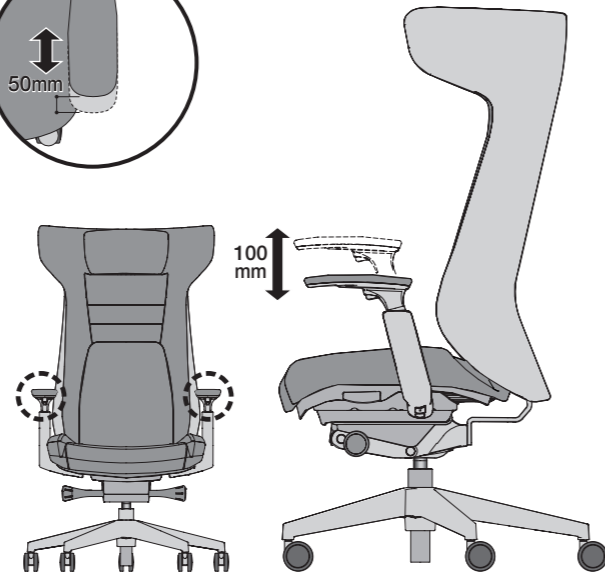

■ヘッドレストの調節

着座したまま操作する場合は、ヘッドレストの両側を両手で持ち、高さ、角度・前後を調節します。

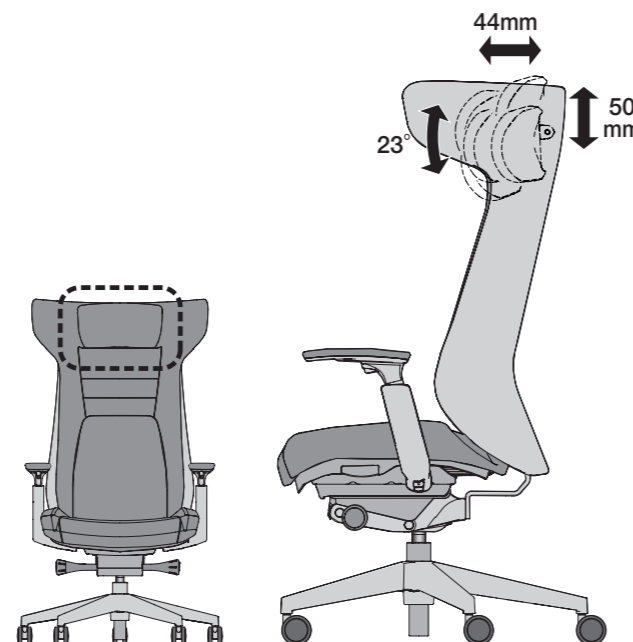
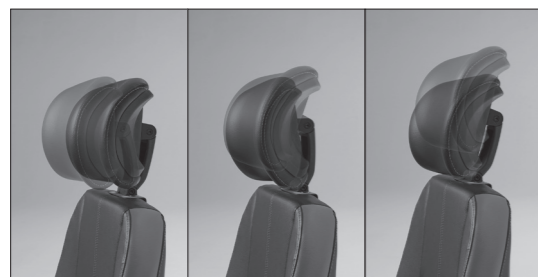

部品の交換について

ストライカー シーティング EXIは、破損または経時により消耗した部品を、交換できる構造になっています。部品の交換はお買い上げの販売店または、(株)オカムラサポートアンドサービス【フリーダイヤル 0120-448-105】までご用命ください。

主な材質と表面加工

部位		材質	表面加工	
構造部材	背	フレーム	金属(鋼)	
	座	インナーシェル	ポリプロピレン	
		フレーム	金属(鋼)	エポキシ樹脂塗装
	支基		ナイロン	—
			金属(アルミ)	—
	脚	本体	ナイロン	—
		ホローキャスター	ポリウレタン/ナイロン	—
	オプション	アジャストアーム	パッド部	ポリウレタン
			本体	ナイロン
		ヘッドレスト	インナーシェル	ポリプロピレン
取付部	ナイロン			
張り材	ビニルレザー張り	ポリ塩化ビニル	—	
	布張り	ポリエステル	—	
クッション材	座	ウレタンフォーム	—	
	ヘッドレスト	ウレタンフォーム	—	

※製品の仕様については、改良のため予告なく変更を行なう場合もありますのでご了承ください。

「故障かな?」と思う前にご確認ください。

不具合内容	確認事項	対処方法	参照ページ
座が上がらない	座に体重をかけたまま操作していませんか?	腰を浮かせた状態で操作してください。	4
	座の位置が一番上の状態になっていませんか?	上限以下の高さでご使用ください。	4
座が下がらない	座の前方に腰掛けた状態で操作していませんか?	座の中央部分に体重を掛け、操作してください。	4
	座の位置が一番下の状態になっていませんか?	下限以上の高さでご使用ください。	4
座の前後調節が動かない	座に体重をかけたまま操作していませんか?	腰を浮かせた状態で操作してください。	4
背が動かない	座左下のダイヤルが固定状態に設定されていませんか?	ダイヤルを反時計回りにまわして、背に寄り掛かってください。	5~6
	座裏のリクライニング強弱調節ダイヤルが強くなっていませんか?	リクライニング強弱調節ダイヤルを弱(反時計回り)に回してください。	5~6
キャスターの転がりが悪い	キャスターに異物(糸くずや毛糸など)がからみついていませんか?	異物を取り除くか、新しいキャスターと交換してください。	※
キャスターが転がりすぎる	Pタイルなど表面の硬い床でナイロンキャスターを使用していませんか?	ウレタンキャスターに交換することをお勧めします。	

※販売店または弊社営業担当まで

「故障かな?」と思う前にご確認ください。

椅子の外観の違いについては、下記内容をご確認ください。

①	表面素材(張材・樹脂・塗装・その他)の外観は、同色(同仕様)でも、材質・製造ロット・製造条件等によって色目・光沢等の質感に若干の違いがあります。	→	これらの違いは保証の対象外となります。
②	納品後、経年により変色や退色、又は光の影響により表面仕上げに変化が生じることがあります。	→	これらの変化は保証の対象外となります。

製品コードラベル

本製品には製品コードなどを記載した製品コードラベルが貼ってあります。お問い合わせや同一製品を再注文される際にご確認ください。

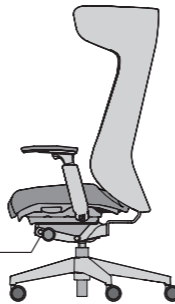

末永くお使いいただくためのお願い

使用上のご注意とメンテナンスについて

- 使用中にボルトやネジの緩みによるガタツキが生じた時は、必ず早めの増締めをしてください。
- 湯気が当たる場所での使用は避けてください。サビの原因となります。
- 色落ちしやすい衣服*が、ビニールレザー製の背や座に触れると、衣服の色が背や座に移ることがあります。これは、ビニールレザーの張り材と反応しやすい衣服の布と化学変化により起こります。これによって背や座についた色は、落とすことができませんので、ご注意ください。
※本革、ジーンズ、作業服など
- この取扱説明書をいつでも取り出せるよう大切に保管してください。
- こまめに、メンテナンスしながらお使いいただくのが製品を長持ちさせる秘訣です。保証期間終了後は早めに点検と修理(有償)を弊社にご用命ください。
- 部品の交換について
部品の交換およびアフターサービスについては、お買い上げの販売店または、(株)オカムラサポートアンドサービス【フリーダイヤル 0120-448-105】までご用命ください。

日常のお手入れについて

布部

- 布地を傷めないように柔らかいブラシでのブラッシングや表面を軽く叩いたりしながら、掃除機で埃を取り除くようにしてください。
- 長期間のご使用で付着した手垢(皮脂)などの汚れには、薄めた中性洗剤溶液を柔らかい布に浸して固く絞って拭いてください。洗剤が残らないように水拭きで取り除き、さらながら拭きして乾燥させてください。
- アルカリ電解水を使用し汚れを除去する場合は、汚れに直接吹き掛け、布地を傷めないように柔らかいブラシで軽くブラッシングし水分と汚れを拭き取った後しばらく乾燥させてください。
- 油性のシミがついた場合は、速やかに、ベンジン等の専用のシミ抜き剤をつけて叩いて落としてください。最後に、固く絞った柔らかい布で水拭きをして、さらながら拭きして乾燥させてください。素材によっては、汚れが落ちない場合があります。

〈注意事項〉

- 汚れはなるべく早い段階で除去してください。
- 輪じみが残るのを避けるために、汚れ部分のみではなく全体を掃除してください。
- 洗剤を使用することで、表面が変色、変質する場合がありますので、目立たないところで試してから行ってください。
- 水分が付いたまま放置したり、シンナー、ベンジン等の有機溶剤、次亜塩素酸水は使用しないでください。表面が変色したり風合いが変わってしまう場合があります。

ビニールレザー部

- 水またはぬるま湯を浸した柔らかい布で水拭きし、さらながら拭きして乾燥させてください。
- 汚れた場合は速やかに、薄めた中性洗剤溶液を柔らかい布に浸して絞ってから、拭き取ってください。洗剤が残らないように水拭きで取り除き、さらながら拭きして乾燥させてください。

〈注意事項〉

- ビニールレザーの部分には、シンナー・ベンジン等の有機溶剤、アルコール、次亜塩素酸ナトリウム、次亜塩素酸水、化学クロス、靴用クリーナー等でのお手入れは行わないでください。万が一変色したり風合いが変わってしまった場合は、元には戻りません。

樹脂部

- 固く絞った柔らかい布で水拭きをしてください。
- 汚れが目立つ場合は、薄めた中性洗剤溶液を柔らかい布に浸して絞ってから、拭き取ってください。洗剤が残らないように水拭きで取り除き、さらながら拭きして乾燥させてください。

〈注意事項〉

- 次のものは樹脂の表面を傷めますので、使わないでください。
◎シンナー・ベンジン、アルコール、ラッカー類、石油、酢、熱湯、みがき粉、ワックス等
- 強く擦らないでください。艶上りが発生し、色味が変化します。汚れが落ちない場合は、手指消毒用アルコール剤を柔らかい布にしみこませ、拭きあげてください。
- アルカリ、酸性の洗剤は使用しないでください。

アルミ部

- 清潔で乾いた柔らかい布で拭きしてください。
- 水分、指紋(皮脂)等が付着した場合は、速やかに拭き取ってください。水分、指紋(皮脂)等が付着した状態で放置しますと、アルミ部が酸化し、光沢、風合いが失われますので、ご注意ください。

スチール部

- 清潔で乾いた柔らかい布で拭きしてください。
- 水分が付着した場合は、すぐに拭き取ってください。
- 埃や指紋(皮脂)は、放置せずに拭き取ってください。

〈注意事項〉

- 水分が付いたまま放置したり、シンナー、ベンジン等の有機溶剤、化学クロス等でのお手入れは行わないでください。万が一変色したり風合いが変わってしまった場合は、元には戻りませんのでご注意ください。